



SINCE 1950

# ALASKA

## 工業用壁扇

請詳細閱讀使用說明書後再使用





閱讀後請妥善保存

使用說明書 附保證書





### 安全注意事項

- 在安裝之前請仔細閱讀“安全注意事項”之後再進行作業。





為預防使用者和他人受到危害，以及避免財產損失，以下說明必須遵守的事項。

■ 無視標誌內容，採用錯誤的方法造成危害和損失的程度，用以下的標誌區分說明。	■ 需要遵守的內容種類用以下圖案區分說明。
 <b>警告</b> 該圖案欄內的內容是“設想到可能造成死亡或重傷的情況”。	 圖案表示“不可以”、“禁止”。
 <b>注意</b> 該圖案欄內的內容是“設想到可能引起受傷或發生物質上損失的情況”。	 圖案表示“必須執行”、“強制”。

#### 警告

	禁止將手指或棍等物件伸入未斷電扇葉內。 ■ 可能會引起受傷
	請勿在(40°C以上、0°C以下)場所使用 ■ 可能導致馬達損壞故障
	禁止安裝在高鹽度或腐蝕性之環境中。 ■ 可能導致產品鏽蝕
	禁止使用本產品額定電壓以外的電源。 ■ 可能會引起火災或損壞本產品

#### 注意

	請安裝高度離地板面2.5米以上能發揮最良好的通風效果。
	安裝排風扇必須有堅固的結構體，如角鋼或鋁門窗框，避免振動鬆脫，造成人員危害。
	必須由專業人員進行檢查和維修工作。
	發生異常(聲音、震動、臭味)時應立即停止使用。

## 安裝注意事項

敬請在您開始安裝工作要正確仔細閱讀本說明書

- 1.本體必須確認安裝牢固，當不能確保安裝強度時，務必採取補強措施以確保足夠強度。
- 2.不得擅自進行產品的改造。
- 3.不得進行指定方法外的安裝。
- 4.不得由設置施工單位以外的人員進行安裝。
- 5.請委託有合格的執照之電氣工人來施工安裝。
- 6.本產品為單相馬達之排風扇產品。
- 7.本產品有提供排氣或供氣雙向功能，與110V與220V雙電壓，敬請委託有執照之電氣工人依您室內電壓型式與吸氣排氣需求，進行線路轉換。
- 8.建議馬達安裝於室內側以利於維修與保養，假使馬達必須安裝於室外側時，建議加裝遮雨罩或採光罩。
- 9.安裝百葉時，風扇會形成較高風切聲，請詳加考慮裝置。

## 附件和各部名稱尺寸

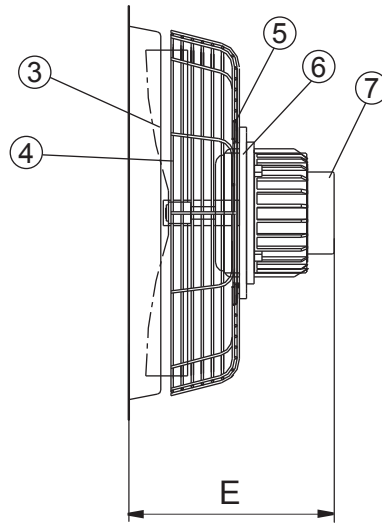
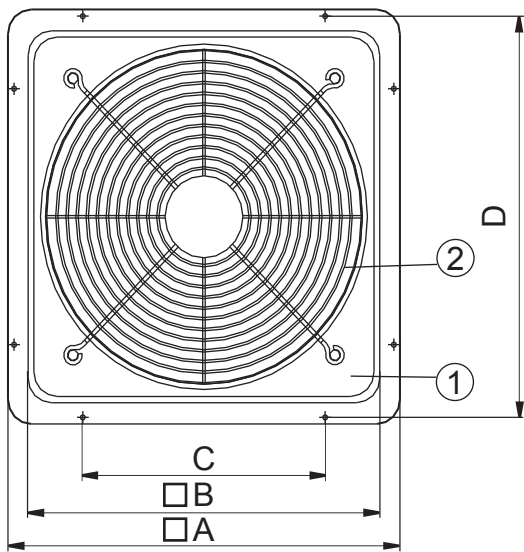

號碼	名稱	數量
1	機殼	1
2	前網罩	1
3	扇葉	1
4	後網罩	1
5	後網罩固定片	1
6	馬達組	1
7	電容器蓋	1

單位:mm

扇葉規格	A	B	C	D	E
16吋	505	453	312	489	265
18吋	565	513	372	547	265
20吋	615	569	424	596	265

## 產品規格

型號	葉片尺寸 (CM)	額定電壓 (V)	馬達規格	噪音 (dBA)	風量 (m <sup>3</sup> /h)	啟動電流	額定電流 (A)	消耗功率 (W)	轉速	淨重 (kg)
IT-16	40	110V	1/2HP1Ø6P	62	3180	5.6	1.7-2.1	140-165	1110 -1170	10.2
		220V	1/2HP1Ø6P	62	3180	2.5	0.7-1.2	135-175	1110 -1170	
IT-18	45	110V	1/2HP1Ø6P	64	4200	5.6	2.0-2.4	175-210	1080 -1150	11.2
		220V	1/2HP1Ø6P	64	4200	2.5	0.8-1.2	185-240	1080 -1150	
IT-20	50	110V	1/2HP1Ø6P	68	5500	5.6	2.5-3.2	225-265	940 -1130	11.8
		220V	1/2HP1Ø6P	68	5500	2.5	0.9-1.3	225-285	940 -1130	

噪音值為產品前方3M距離測得數值風量及靜壓值為依據AMCA 210-07 FIG.15標準Install Type A 測得數值

# 壁扇安裝

1. 為使產品能最有效發揮其性能，請勿離牆面過近以形成風阻現象，離地板面需2.5m以上以達最佳循環效果，產品倘使裝置於鋁窗或紗窗前，使用時請記得開啟鋁窗與紗窗，否則將會產生嚴重風阻與噪音。

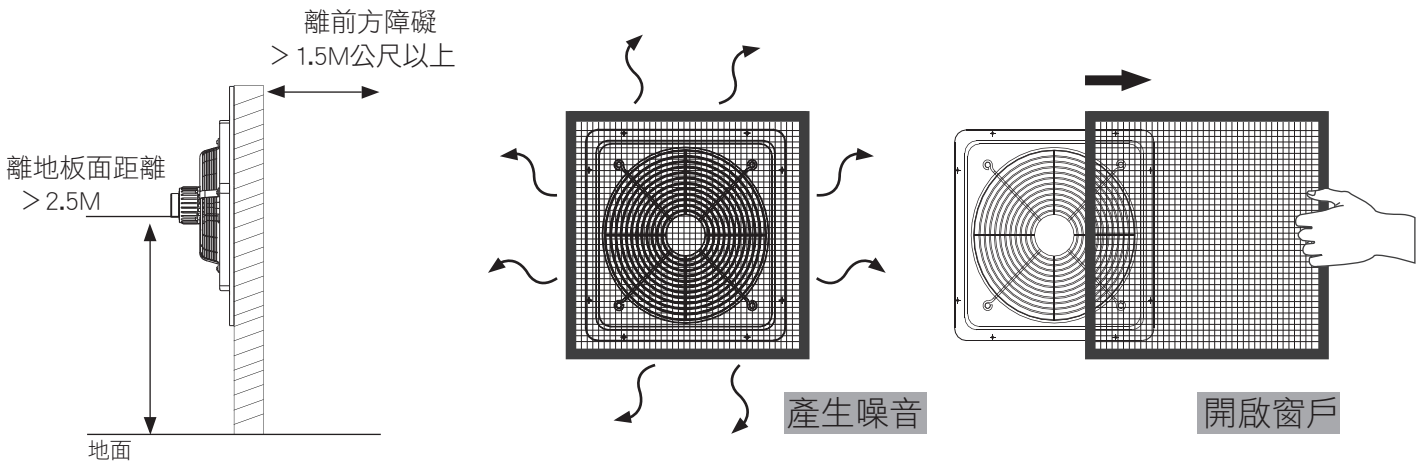

2. 安裝位置開口必須大於尺寸 B，請參考附件尺寸圖，以避免造成風阻形成噪音或震動，安裝結構必須堅固，金屬角鋼建議選用厚度5mm以上，木框則選用厚度 30mm 以上，以確保產品固定牢靠，風扇安裝方式，建議將馬達裝於室內側以方便維修，倘使必須裝於戶外時，可加裝防雨罩避免減少馬達及產品壽命。

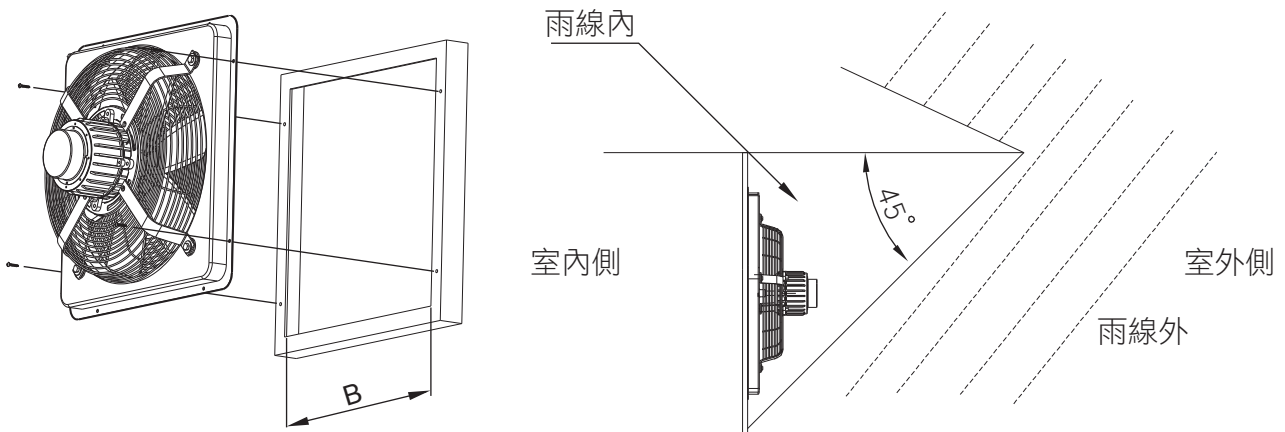

3. 若安裝於熱水器上方請加裝遮熱板，防止產品溫度過高造成損壞，若需要安裝兩台風扇，安裝的距離需大於2A，避免噪音加乘作用。

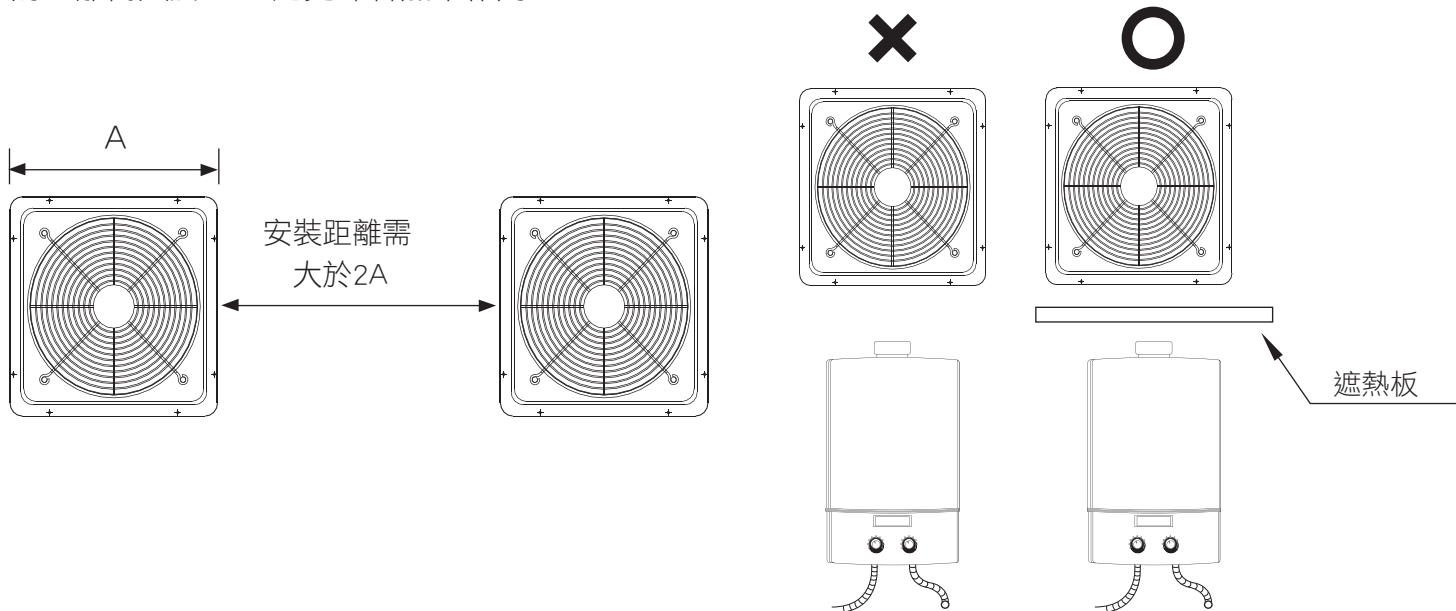

# 接線圖

請按照接線圖，依電壓規格與轉向需求正確接線。

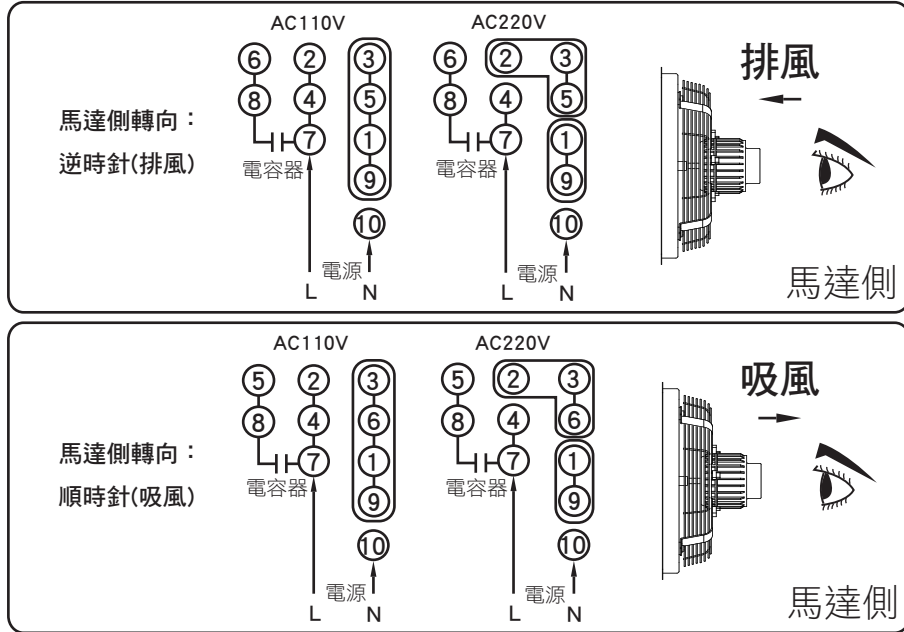

# 故障診斷

設備調試及試運轉行結束後，用戶便可正常使用。若出現下列故障，在您聯絡經銷商進行維修前，可先根據下表自行排除故障。

現象	可能原因	解決方案
噪音過大	安裝不良，結構強度不足	檢查，調整
	混入異物，帶有灰塵	檢查，清潔
	百葉未開，有壓損	檢查，調整
風量不足	網罩上的棉絮或灰塵	檢查，調整
	電壓下降	確認電源
運轉異常	接線錯誤	變更接線

# 保證書

購買日期	年 月 日	製造番號	
經銷者章		<p>承蒙愛顧本公司產品。本保證卡享有自購買日起主要零件(風扇馬達)2年、一般零件1年基本保固免費服務，但如有下列情形之一者，雖在服務期間內，亦得酌收成本費或服務費。</p> <ol style="list-style-type: none"> <li>1.主要零件為風扇馬達，非主要零件之外的零件，全部均歸類為一般零件。</li> <li>2.未於本公司網站登入保證卡、或未出示保證卡、或無購買日期、或未蓋經銷者章、或未出示入宅時間證明。</li> <li>3.使用不慎或錯誤或未依本說明書要求定期維護而導致之損壞。</li> <li>4.自行拆卸、改裝或更換非原廠零件所發生的故障。</li> <li>5.經安裝後購買人自行搬移或運送所發生破損。</li> <li>6.因天災地變或不可抗拒之外力所導致損壞。</li> </ol> <p>※服務後保證說明事項</p> <ol style="list-style-type: none"> <li>1.保固期間內之維修，產品仍以該原保固期間予以保固。</li> <li>2.保固期間外之維修，維修零件保固為期三個月。</li> </ol> <p>※使用及安裝說明書務必交付給使用者。</p> <ul style="list-style-type: none"> <li>● 安裝的方法很重要，請委託販賣店或水電行來安裝。</li> <li>● 若電源線損壞時，必須由製造廠、或其服務處或具有類似資格人員更換，以避免危險。</li> </ul>	